

Комплект поставки:

1. Полка-сушилка 1 шт.
2. Настенные крепления 2 шт.
3. Технический паспорт 1 шт.
4. Упаковочная коробка 1 шт.

ШТАМП ПРОДАВЦА

Тип конвектора \_\_\_\_\_.

Гарантия 1 (один) год \_\_\_\_\_.

Дата продажи \_\_\_\_\_.

Подпись менеджера \_\_\_\_\_.

Данный прибор предназначен для использования исключительно для личных, семейных, домашних или иных нужд не связанных с осуществлением предпринимательской деятельности. Использование прибора в целях, отличных от вышеуказанных, является нарушением правил надлежащей эксплуатации прибора.

Изготовитель не несет ответственности за недостатки в приборе, если сервисной службой будет доказано, что они возникли после передачи прибора потребителю вследствие нарушения им правил пользования, транспортировки, хранения, действий третьих лиц, непреодолимой силы (пожара, природной катастрофы и т. п.), попадания бытовых насекомых и грызунов, воздействия иных посторонних факторов, а также вследствие существенных нарушений технических требований, оговоренных в инструкции по эксплуатации, в том числе нестабильности параметров электросети, установленных ГОСТ 13109-97.

Для подтверждения даты покупки прибора при гарантийном ремонте или предъявлении иных, предусмотренных законом требований, убедительно просим Вас сохранять сопроводительные документы (чек, квитанцию об оплате, правильно с указанием даты продажи, четко различимой печати продавца, иные документы, подтверждающие дату и место покупки).

# ТЕХНИЧЕСКИЙ ПАСПОРТ

Электрическая полка-сушилка

модель «ТКН - 2»

(«ADAX» Норвегия)

**Претензий к внешнему виду нет.  
С правилами эксплуатации ознакомлен.**

Подпись покупателя \_\_\_\_\_ . Ф.И.О. \_\_\_\_\_.

## 1. Установка

# TKH2

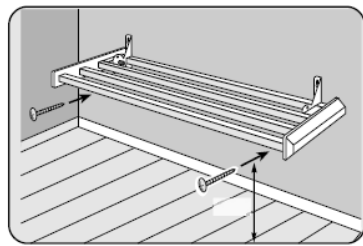
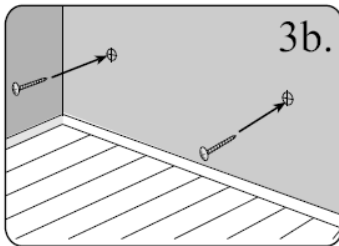
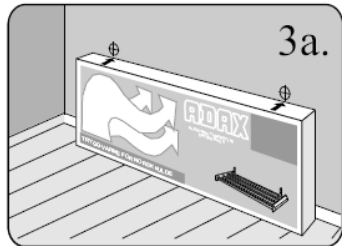
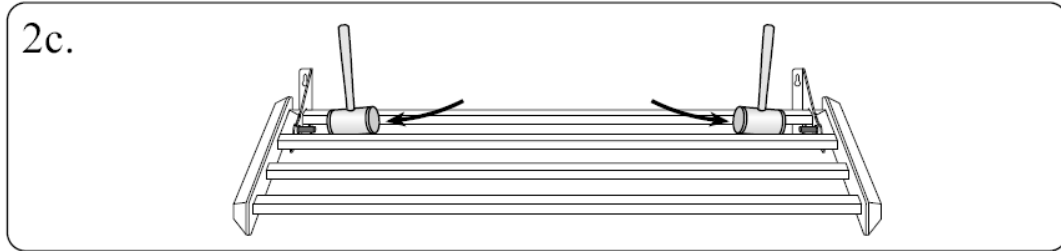
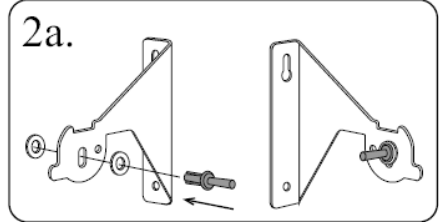
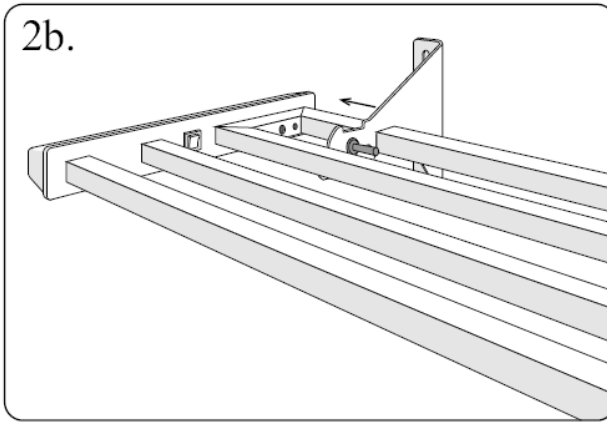
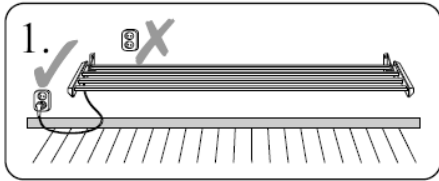

	TKH 208	TKH 210
<b>L (mm)</b>	870	1170
<b>A (mm)</b>	745	1045
<b>P (W)</b>	80	110

## 2. Эксплуатация

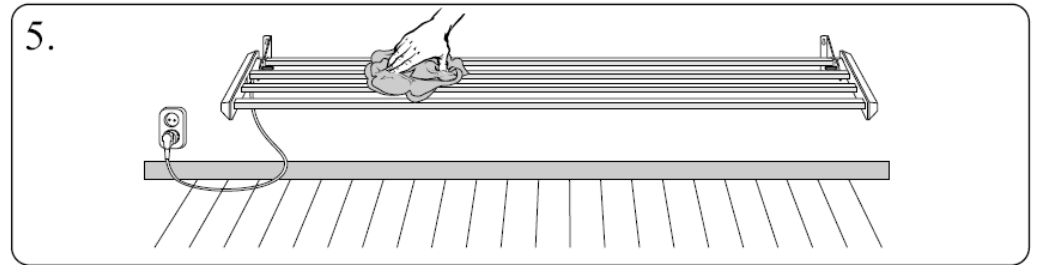
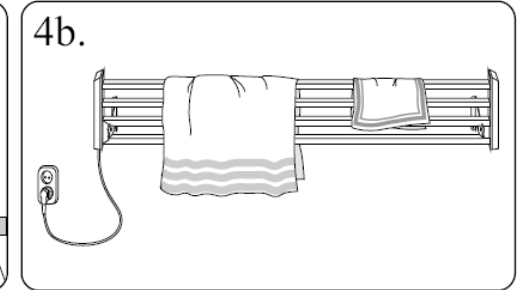
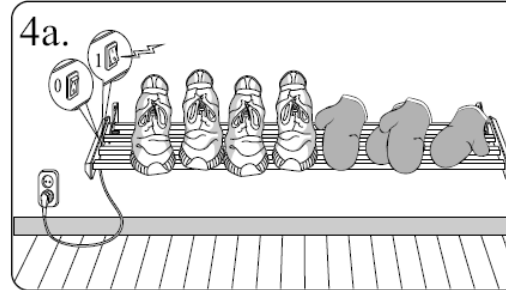
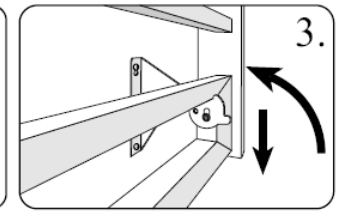
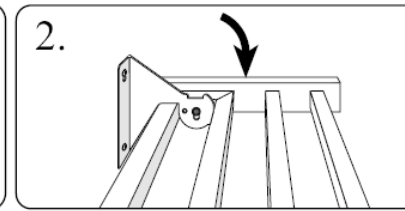
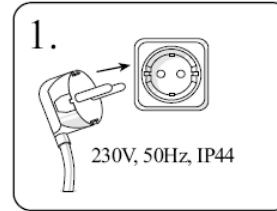

Bruk  
 Brug  
 Användning  
 Käyttö  
 Bedienung  
 Use  
 Naudojimas  
 Использование



Art. nr. 62456 02/04